

好きな柄で  
作りませんか？

# HANDMADE Free RECIPE

ポケット  
付き

＼ドロシーミシン専用／

## ミシンカバー

### 材料

・生地（82cm巾以上）… 80cm

フットコントローラー  
収納用に巾着袋を  
作るのもオススメ◎

この隙間に入ります

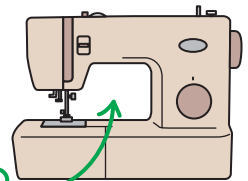

※見本作品使用生地は、店舗により  
在庫・取扱いが無い場合があります。



フットコントローラーも入ります

### How to 割り伏せ 縫い

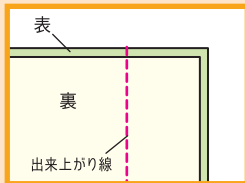

1 2枚の布を中表に合わせて、  
出来上がり線で縫う。



2 布を開き、縫い代を割り  
布端を内側に折りこみ、  
アイロンで押さえる。

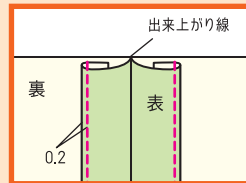

3 折り山を押さえるように、  
2mm位の場所を縫う。

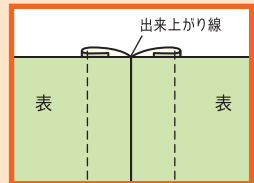

表から見ると、  
ステッチが2本入ります。

### 作り方

単位 (cm)

#### 1 布を裁つ

右図のサイズで本体を2枚、  
ポケットを1枚、それぞれ  
裁断する。

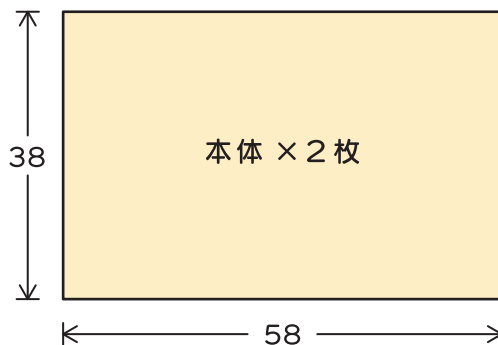

#### 2 ポケットを作る

① ポケットを中表で折り、返し口を残して  
縫う。表に返し図のようにステッチする。

② 片側を図のように4cm 折りステッチする。  
さらに2cm折りアイロンをかけておく。

反対側も同様に

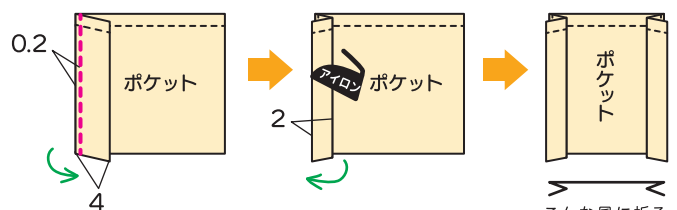
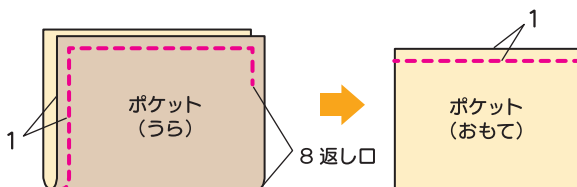

こんな風に折る

### 3 本体を作る

① 本体布を中表に重ね、図のように20cm開けて縫う。

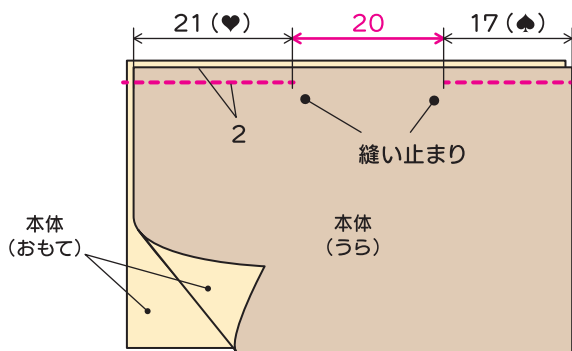

② 縫い代を『割り伏せ縫い』で処理する。

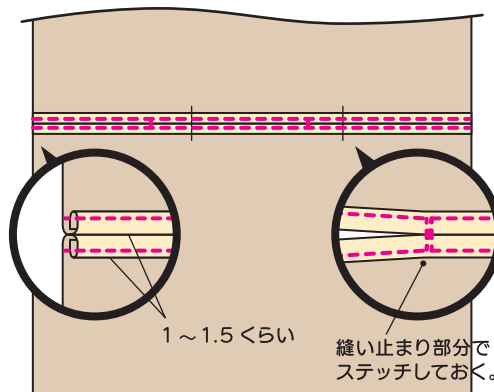

③ もう一度中表に折り、脇を縫う。脇の縫い代も割り伏せ縫いで処理する (上から5cm位まで)

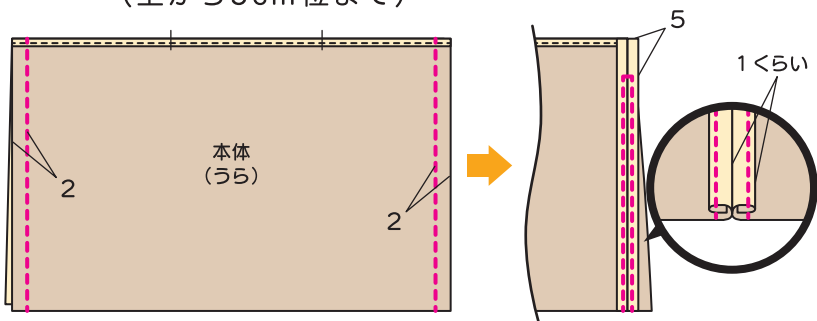

④ 裾を1cmの完全三つ折りで縫い処理する。

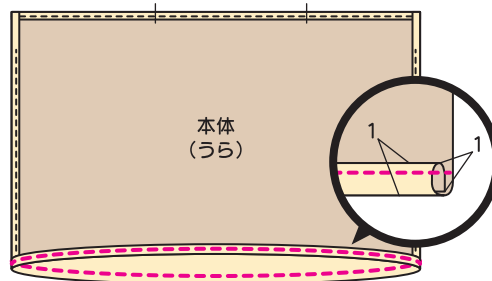

⑤ 14cmのマチを作る。(袋縫いで縫い代を処理する)

① 表に返し、上部と脇の縫い線を合わせるようにつまみ 図のように12.5cmで縫う。

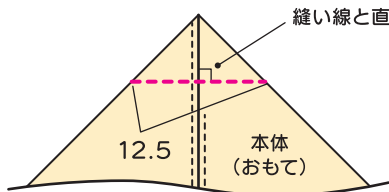

② 縫い代を、5mmでカットする。

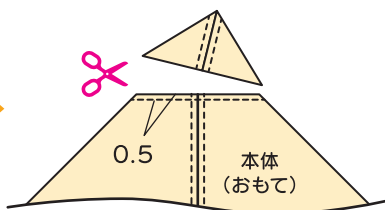

③ 裏に返し、マチを14cmで縫う。(袋縫い完了)

反対側も同様に

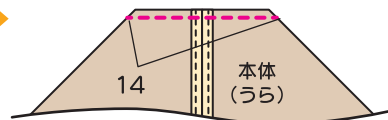

### 4 ポケットを縫い付ける

右図のように、本体側面の縫い線から7cmの位置にポケット端をあわせ脇を縫う。さらに折り目を畳んで底を縫う。

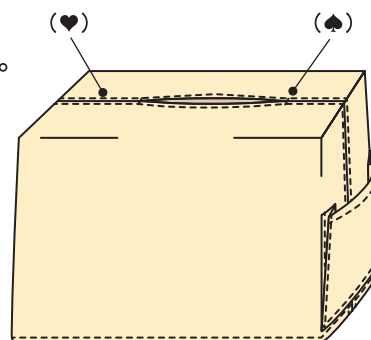
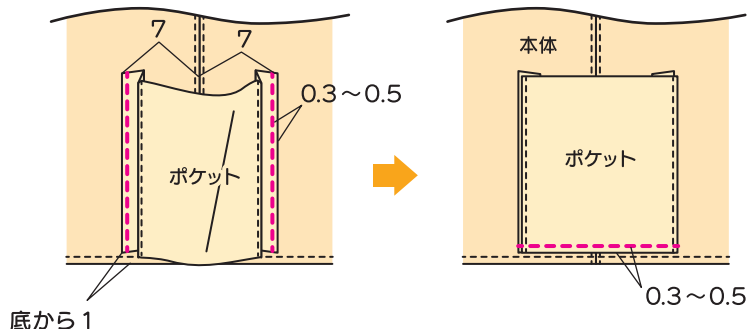

ポケットはプリー (はずみ車) がある側 (♠) につけます。